

Robert Bosch Power Tools GmbH
70538 Stuttgart
GERMANY

www.bosch-pt.com

1 609 92A 2Y8 (2017.01) 0 / 7



1 609 92A 2Y8

PKP 18 E

 **BOSCH**

ko 사용 설명서 원본



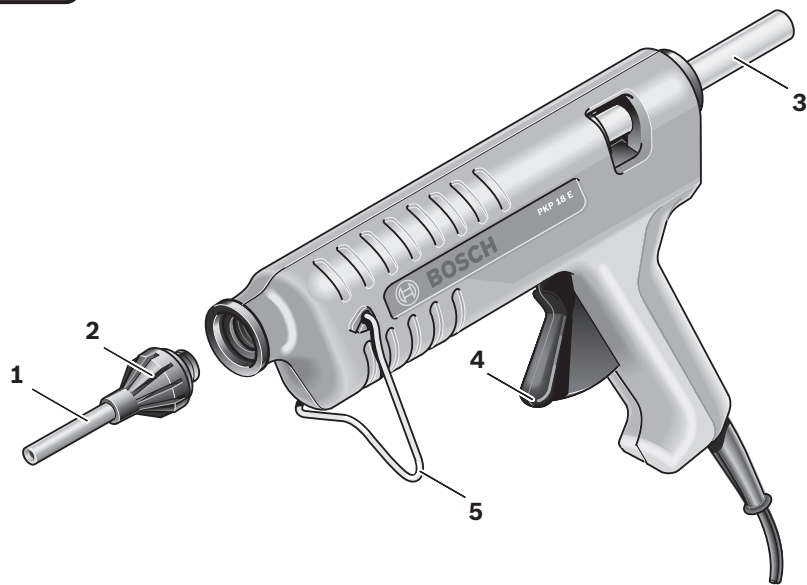

PKP 18 E

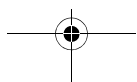
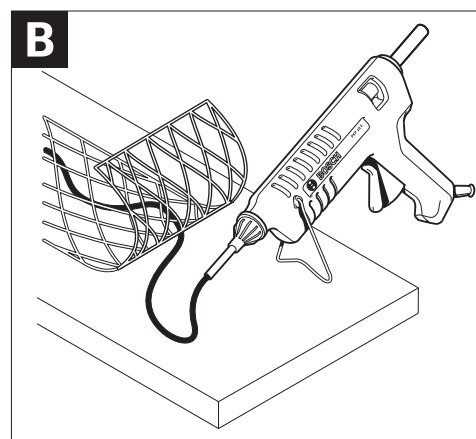
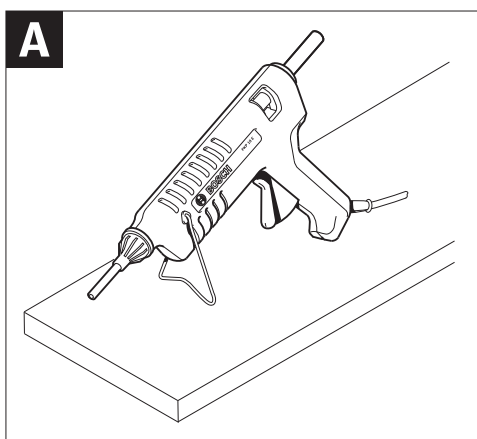
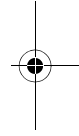
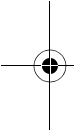

한국어

안전 수칙



모든 안전수칙과 지시 사항을 상세히 읽고 지켜야 합니다. 다음의 안전수칙과 지시 사항을 준수하지 않으면 화재 위험이 있으며 감전 혹은 중상을 입을 수 있습니다.

- ▶ 본 글루 건은 어린이나 정신지체 및 신체 부자유자, 혹은 경험이나 지식이 부족한 사람이 사용하기에 적합하지 않습니다. 본 글루 건은 안전 책임자의 감독 하에 혹은 감독자에게 글루 건의 안전한 사용법과 관련 위험사항에 대한 교육을 받고 이해한 경우에 한해 8 세 이상의 어린이, 정신지체 및 신체 부자유자, 혹은 경험이나 지식이 부족한 사람이 사용할 수 있습니다. 이를 지키지 않을 경우, 오작동과 부상의 위험이 따릅니다.
- ▶ 어린이들을 잘 감독하십시오. 어린이들이 글루건을 갖고 놀지 않도록 하십시오.
- ▶ 감독이 이뤄지지 않은 상태에서 어린이가 글루 건을 세탁하고 손질해서는 안 됩니다.
- ▶ 본 글루 건에 대해 제대로 알지 못하거나, 이 지시 사항을 읽지 않은 사람이 본 글루 건을 사용하게 해서는 안 됩니다.
- ▶ 매번 사용하기 전에 글루건, 전원 코드와 플러그에 하자가 없는지 확인해 보십시오. 손상된 경우 글루건을 사용하지 마십시오. 글루건을 마음대로 분해하지 말고 전문 수리사에게 맡기고 보쉬 순정 부품만을 사용하여 수리하도록 하십시오. 손상된 글루건, 전원 코드 혹은 플러그를 사용하면 감전될 위험이 높습니다.
- ▶ 글루건이 켜진 상태에서 자리를 비우지 마십시오.
- ▶ 글루건을 비에 맞지 않게 하고 습기 있는 곳에 두지 마십시오. 글루건에 물이 들어가면 감전될 위험이 높습니다.

- ▶ 부득이 습한 환경에서 글루건을 사용해야 할 경우 누전 차단기를 사용하십시오. 누전 차단기를 사용하면 감전 위험을 줄일 수 있습니다.
- ▶ 뜨거운 노즐을 만지지 마십시오. 화상 위험이 있습니다.
- ▶ 글루 건의 전원 플러그가 전원 콘센트에 잘 맞아야 합니다. 어떤 경우에도 플러그를 변경해서는 안 됩니다. 변형되지 않은 플러그와 잘 맞는 콘센트를 사용하면 감전의 위험을 줄일 수 있습니다.
- ▶ 전원 코드를 잡고 글루 건을 운반하거나 걸어 놓아서는 안되며, 콘센트에서 전원 플러그를 뽑을 때 전원 코드를 잡아 당겨서는 절대로 안 됩니다. 전원 코드가 열과 오일에 접촉하는 것을 피하고, 날카로운 모서리나 기기의 가동 부위에 닿지 않도록 주의 하십시오. 손상되거나 영킨 전원 코드는 감전을 유발할 수 있습니다.
- ▶ 글루 건 수리는 해당 자격을 갖춘 전문 인력에게 맡기고, 수리 정비 시 순정 부품만 사용하십시오. 이 경우에만 제품의 안전성을 오래 유지할 수 있습니다.
- ▶ 글루 건을 사용한 후에는 안전한 곳에 두고 글루 건을 완전히 냉각시킨 후에 다른 곳에 보관하십시오. 뜨거운 노즐로 인해 손상을 입거나 그리고 / 또는 화상을 입을 수 있습니다.
- ▶ 콘센트에서 전원 플러그를 뽑을 때 전원 코드로 잡아 당겨 빼지 마십시오. 전원 코드가 열과 오일에 접하지 않게 하십시오. 전원 코드가 손상되거나 영키게 되면 감전을 유발할 수 있습니다.

제품 및 성능 소개

규정에 따른 사용

글루건은 열에 녹은 접착제를 사용하여 깨끗하고 건조하며 오일이 없는 소재를 신속하게 접착하는데 사용할 수 있습니다.

모든 기능을 완전히 익혀 아무 문제없이 사용할 수 있는 경우 혹은 올바른 지시를 받은 후에 글루건을 사용해야만 합니다.

제품의 주요 명칭

제품의 주요 명칭에 표기되어 있는 번호는 글루건 그림이 나와있는 면을 참고하십시오.

- 1 노즐
- 2 열 보호장치
- 3 글루 스틱
- 4 글루 스틱 공급 스위치
- 5 받침대

도면이나 설명서에 나와있는 액세서리는 표준 공급부품에 속하지 않습니다. 전체 액세서리는 저희 액세서리 프로그램을 참고 하십시오.

4 | 한국어

제품 사양

글루건		PKP 18 E
제품 번호		0 603 264 5..
소비 전력		
- 예열	W	200
- 열 유지	W	16
예열 시간	min	7
접착 온도	°C	200
접착력	g/min	20
글루 스틱 직경	mm	11
글루 스틱 길이	mm	45-200
EPTA 공정 01:2014 에 따		
른 중량	kg	0,35
안전 등급		□/II

자료는 정격 전압 [U] 230 V 를 기준으로 한 것입니다. 전압이 낮거나 각국의 특수한 모델에 따라 달라질 수 있습니다.

조립

- 노즐 **1** 을 돌려 끼웁니다. 글루건의 양쪽 구멍에 받침대 **5** 를 끼우십시오.

작동

기계 시동

- ▶ **공공 배전 전압을 확인해 보십시오!** 공급되는 전원의 전압은 글루건의 명판에 표기된 전압과 일치해야 합니다.

전원 스위치 작동 (그림 A 참조)

에너지 절약을 위해 글루건을 사용할 때만 전원을 켜십시오.

- 글루건을 작동하려면 전원 플러그를 콘센트에 끼우면 됩니다.

작업하기 전에 약 7 분 가량 글루건을 예열하십시오. 이때 글루건을 그림에 나온 것처럼 받침대 **5** 에 받쳐 세워 놓으십시오.

- 글루건의 스위치를 끄려면 전원 플러그를 콘센트에서 빼십시오.

에너지 절약을 위해 글루건을 사용할 때만 전원을 켜십시오.

사용방법

- ▶ 작업 중 장시간 휴식할 경우 전원 코드를 빼 놓으십시오.

- ▶ 사람 및 동물이 뜨거운 접착제 및 노즐 끝에 닿지 않도록 하십시오. 접착제 및 노즐 끝의 온도는 200 °C 에 달하므로, 화상 위험이 있습니다. 뜨거운 접착제가 피부에 닿은 경우, 해당 부위를 흐르는 차가운 물에 몇 분간 식히십시오. 피부에 묻은 접착제를 제거하려고 시도하지 마십시오.

열 저장 기능이 있어 스위치를 끈 후에도 예열된 글루건을 사용할 수 있습니다. 흘러 나오는 접착제가 끈적거리면 전원 플러그를 다시 콘센트에 끼우십시오.

접착 과정

접착 부위가 깨끗하고 건조하며 오일 성분이 없어야 합니다. 매끄러운 표면은 접착하기 전에 거칠거칠하게 하십시오.

- ▶ **접착 부위를 깨끗이 하는데 절대로 가연성 용제를 사용하지 마십시오.** 뜨거운 접착제로 인해 용제 나머지가 발화하거나 유해한 증기를 발생시킬 수 있습니다.

주변 온도와 접착하려는 소재의 온도가 +5 °C 이하이거나 +50 °C 이상이어서는 안됩니다.

빨리 냉각하는 소재 (철재 등) 의 경우 접착력을 개선하기 위해 열풍기 등을 사용하여 조금 열을 가해 주십시오.

접착하기 (그림 B 참조)

- 글루건을 예열하십시오. 작업 소재에 적당한 글루 스틱 **3** 을 뒤쪽에서부터 글루건 안으로 밀어 넣습니다. 글루 스틱 공급 스위치 **4** 에 약간 압력을 가해 누르십시오.
- 접착제를 바를 때 점을 찍듯이 바르고, 직물 등 유연한 소재에 사용할 경우는 지그재그 선으로 바르십시오.
- 접착제를 바른 후 접착하려는 소재를 즉시 약 30 초간 함께 짊 누릅니다. 약 5 분 가량 식고나면 접착 부위에 적재 또는 압력을 가해도 됩니다.
- 접착 과정 중간에 글루건은 받침대 **5** 에 세워 두십시오.

냉각 후 뾰족하지 않은 물건을 이용하여 접착제 잔여물을 제거하십시오. 필요에 따라 접착 부위를 가열하여 다시 풀 수 있습니다.

접착 부위에 도료를 바를 수 있습니다.

노즐 교환하기

- 노즐 **1** 은 따뜻한 상태에서만 교환이 가능합니다. 이 경우 글루건을 약 2 분간 가열하십시오.

- ▶ **노즐을 교환할 때 보호 장갑을 착용하십시오. 노즐이 가열된 경우 열 보호장치 2 만 잡으십시오.** 뜨거운 노즐 끝부분에 화상을 입을 수 있습니다.

- 새로운 노즐 **1** 을 손으로 짊 조입니다.

보수 정비 및 서비스

보수 정비 및 유지

- ▶ 글루건에 각종 작업을 하기 전에 반드시 콘센트에서 전원 플러그를 빼십시오.
- ▶ 안전하고 올바른 작동을 하기 위해 글루건을 항상 깨끗이 유지하십시오.

이미 삽입한 글루 스틱 **3** 은 글루건 뒤로 뺄 수 없습니다.

연결 코드를 교환해야 할 경우 안전을 기하기 위해 보쉬사나 보쉬 지정 전동공구 서비스 센터에 맡겨야 합니다.

보쉬 AS 및 고객 상담

보쉬는 귀하의 제품 및 수리에 관한 문의를 받고 있습니다.

AS 센터 정보 및 제품에 대한 고객 상담은 하기 고객 콜센터 및 이메일 상담을 이용해주시기 바랍니다.

고객 콜센터 : 080-955-0909

이메일 상담 :

Bosch-pt.hotline@kr.bosch.com

문의나 대체 부품 주문 시에는 반드시 제품 네임 플레이트에 있는 10 자리의 부품번호를 알려 주십시오.

Bosch Korea, RBKR
Mechanics and Electronics Ltd.
PT/SAX-ASA

298 Bojeong-dong Giheung-gu
Yongin-si, Gyeonggi-do, 446-913
Republic of Korea
080-955-0909

처리











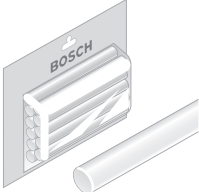

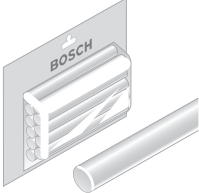

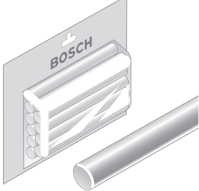

클루건, 액세서리 및 포장 등은 환경 친화적인 방법으로 재활용 수 있도록 분류하십시오.

클루건을 가정용 쓰레기로 처리하지 마십시오!

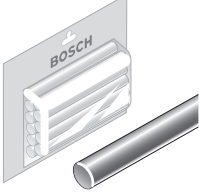

전동 및 전자 폐품에 관한 유럽 지침 2012/19/EU 와 국가별 법규에 따라, 사용 불가능한 전동공구는 별도로 수거하여 환경 친화적인 방법으로 재활용하도록 처리해야 합니다.

위 사항은 사전 예고 없이 변경될 수도 있습니다.

	2607 001 176			
	1609 201 396			
	2607 001 177			
	2607 001 178			
	1609 201 241			
	1609 202 428			
	1609 202 555			